

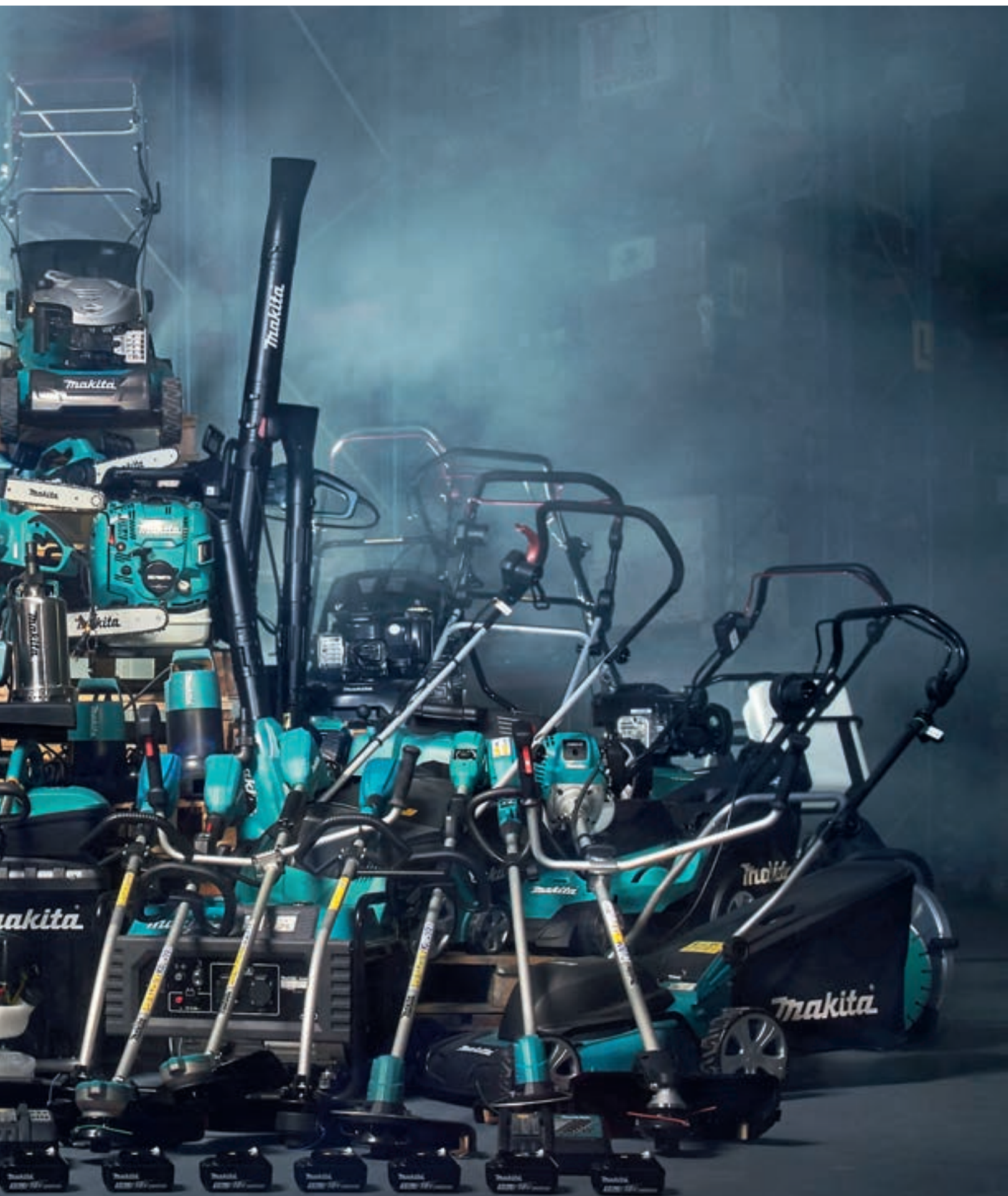

DĀRZA TEHNIKAS KATALOGS 2017



18 V x 2 litija jonu akumulatori

Elektriski darbināms ar diviem 18 V litija jonu akumulatoriem



Saderīgie akumulatori:

Ar akumulatora uzlādes līmeņa mērītāju

1,5 Ah
BL1815N*



2,0 Ah
BL1820B



3,0 Ah
BL1830B



4,0 Ah
BL1840B



5,0 Ah
BL1850B



6,0 Ah
BL1860B



*Bez akumulatora uzlādes līmeņa mērītāja

Kad vienlaicīgi tiek izmantoti dažādas jaudas akumulatori, piemēram, 1,5 Ah BL1815N un 3,0 Ah BL1830B vai arī pilnībā uzlādēts BL1830B un par 70% uzlādēts BL1830B, tad ierīce izslēdzas brīdī, kad ir izlādējies akumulators ar mazāko jaudu.

Akumulatora ķēdes zāģis

DUC303Z

Bez akumulatora un bez lādētāja!



2 x 18 V = 36 V

Sliedes garums 300 mm

Ķēdes spriegšana un maiņa bez papildus instrumentiem.

Automātiska ķēdes eļļošana.

Kompakta uzbūve, tāpēc zāģi ir viegli lietot.



Augsta veiktspēja

- Augsts griezes moments, jo instrumentam ir motors bez sukām ar ārējo rotoru
- Liela jauda
- Augsta darba efektivitāte

BL
MOTOR

XPT
EXTREME PROTECTION TECHNOLOGY

Ar palaidējslēdzi maināms ātrums



jauns

Zāģa ķēdes nosprieguma regulēšana bez instrumentu palīdzības

Paceļamā svira nodrošina lielāku nospriegšanas griezes momentu.

Regulators ērtākai zāģa ķēdes nosprieguma regulēšanai.



Ķēdes eļļas līmeņa kontroles lodziņš

ļauj no ierīces ārpusē pārbaudīt, cik daudz eļļas ir palicis tvertnē.

Ķēdes eļļošanas apjoma regulēšana

Noregulējot skrūvi, iespējams regulēt eļļas padeves apjomu.

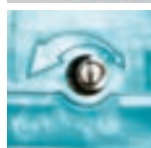

Nemainīga ātruma kontrole

- Mazina rotācijas ātruma samazināšanās iespējamību slodzes laikā, tādā veidā nodrošinot darbības efektivitāti.
- instrumentam, darbojoties tukšgaitā, tiek samazināts troksnis.

Metāla ķēdes fiksators



Metāla dzelkšņi



Akumulatora ķēdes zāģis

DUC302Z

Bez akumulatora un bez lādētāja!

Sliedes garums 300 mm

36 V sērijas instrumenti darbināmi ar diviem 18 V akumulatoriem.

Instrumentam ir individuāla kontaktligzda katram akumulatoram.

Ķēdes spriegošana un maiņa bez papildus instrumentiem.

Automātiska ķēdes eļļošana.



Akumulatora ķēdes zāģis

UC250DZ

Bez akumulatora un bez lādētāja!

36 V

Sliedes garums 250 mm

Ķēdes spriegošana un maiņa bez papildus instrumentiem.

Automātiska ķēdes eļļošana.

Ar BCV02 adapteri ierīce strādā ar diviem 18 V 3,0 Ah akumulatoriem.



Akumulatora ķēdes zāģis

BUC250Z

Bez akumulatora un bez lādētāja!

36 V

Sliedes garums 250 mm

Ķēdes spriegošana un maiņa bez papildus instrumentiem.

Automātiska ķēdes eļļošana.

Ar BCV02 adapteri ierīce strādā ar diviem 18 V 3,0 Ah akumulatoriem.



Akumulatora gaisa pūtējs

DUB362Z

Bez akumulatora un bez lādētāja!

2 x 18V

Daudzpusīgs pūtējs celtnēm, pagalmiem un dārziem.

36V sērijas instrumenti darbināmi ar diviem 18V akumulatoriem.

Komplektā garš uzgalis.



Lietojanai ārpus telpām un skarbas vietas apstākļos ir uzlabota aizsardzība pret putekļiem un ūdens iekritām.



6 gaisa plūsmas apjoma / ātruma iestatījumi, kurus iespējams uzstādīt, vienkārši pagriežot ikšķratu.



Labākais satveršanas leņķis un sprauslas leņķis efektīvai pūšanai.

BL MOTOR

Elektriski darbināms ar divu akumulatoru sistēmu

• Ierīcei var uzstādīt divus 18V litija jona akumulatorus, lai nodrošinātu vairāk elektrobarošanas jaudīgajai 36V līdzstrāvas elektromotora sistēmai.



3 posmu teleskopiskā sprausla ar 100 mm (4") regulēšanas diapazonu



Viegls
3,5 kg

(kopā ar 2,0 Ah akumulatoru)

Samazināts trokšņa līmenis

Makita DUB362Z aprīkojums:

- 3 lāpstīņu ventilators trokšņa samazināšanai, nezaudējot gaisa plūsmas apjomu un ātrumu;
- dubulta korpusa konstrukcija trokšņa līmeņa samazināšanai;
- korpusā uzstādīts papildu polsteris trokšņa absorbēšanai.

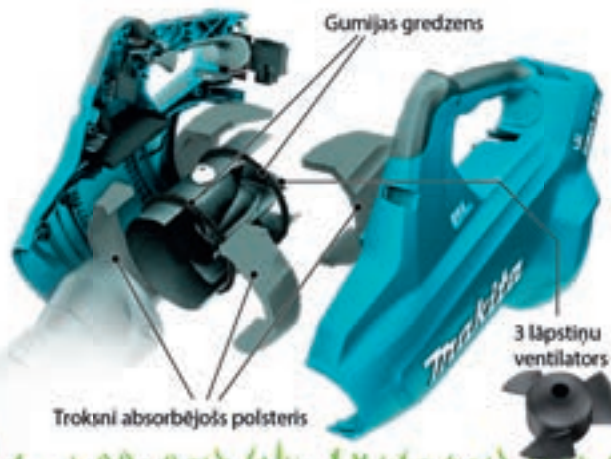

Gumijas gredzens

Trokšni absorbējošs polsteris

3 lāpstīņu ventilators

Lieliska vadāmība un ērta lietošana, nevainojams līdzsvars



Akumulatora zāles pļaujmašīna

DLM380Z

Bez akumulatora un bez lādētāja!

2 x 18 V

Pļaušanas platums 38 cm.

Pļaušanas augstums 20-75 mm.

36 V sērijas tehnika darbināma ar diviem 18 V akumulatoriem.

Augstuma regulēšana ar vienu rokturi.



Akumulatora zāles pļaujmašīna

DLM431Z

Bez akumulatora un bez lādētāja!

2 x 18 V

Pļaušanas platums 43 cm.

Pļaušanas augstums 20-75 mm.

36 V sērijas tehnika darbināma ar diviem 18 V akumulatoriem.

Polsterēts rokturis un viegli salokāms kāts.

Augstuma regulēšana ar vienu rokturi.



Akumulatora zāles trimmeris



Augsta veiktspēja
 tiek iegūta, izvietojot motoru korpusa asmens pusē, lai izveidotu tiešās piedziņas sistēmu.



Augstākā aizsardzības līmeņa tehnoloģija

Lietošanai ārpus telpām un skarbas vides apstākļos ir uzlabota aizsardzība pret putekļiem un ūdens šļakatām.

DUR365UZ Velosipēda stūres tipa rokturis

Ergonomisks rokturis ar izvērztu konstrukciju

Roktura vertikālā viduslinija ir pielāgota lietotāja darba pozīcijai

- Ļauj lietotājam veikt darbu ērtā pozīcijā, samazinot darba radītā noguruma rašanos
- Nodrošina lielāku manevrētspēju.

Polsterēta vidukļa zona
 papildu komfortam, veicot nepārtrauktu ilgstošu darbu.

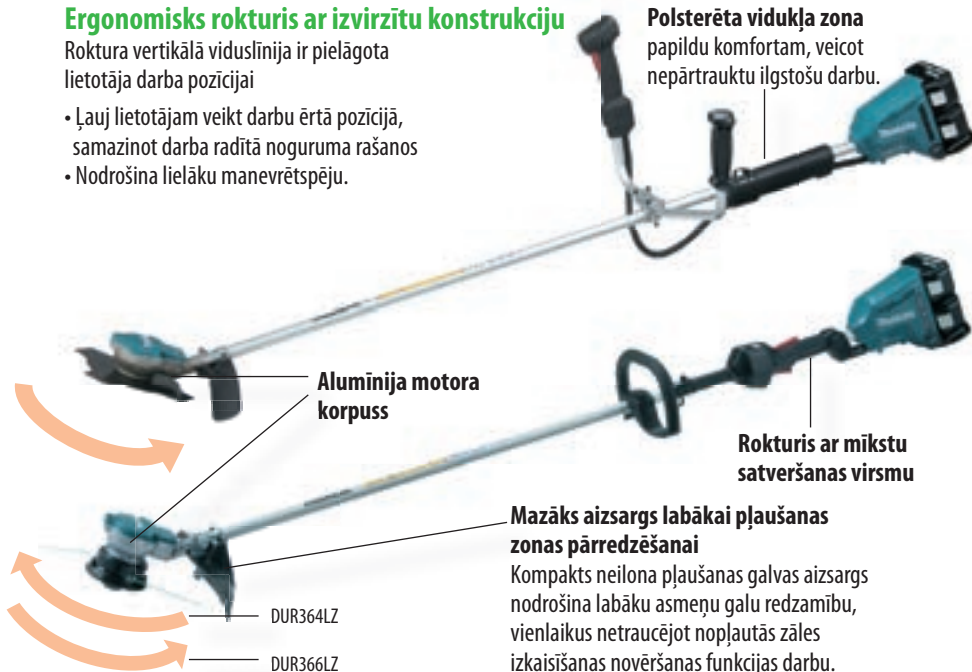

Ātruma režīms

DUR365UZ:
 3 ātrumu elektroniskā sistēma
 DUR364LZ:
 2 ātrumu elektroniskā sistēma

Ieslēgšanas poga

- IESLĒGT un IZSLĒGT piespiežot un turot pogu.
- Ātruma režīmu ir iespējams mainīt, piespiežot pogu.
- Automātiski izslēdzas, ja ierīce netiek izmantota 1 minūti.



Reversās kustības slēdzis

Reversās kustības slēdzis ērtai zāles atgriežumu atdalīšanai no pļaušanas galvas

- Uzkrājušos zāles atgriežumus ir iespējams likvidēt ar griezējinstrumenta lēnās reversās kustības rotāciju (automātiski tiek pārtraukta pēc 3 sekundēm), piespiežot skārienpogas slēdzi un palaidējslēdzi.

Ja zāles atgriežumi ir iestrēguši...

LIKVIDĒJIET TOS!



- Pēc 3 sekunžu darbības reversās kustības režīmā motors spēj automātiski no jauna aktivizēt turpgaitas rotācijas režīmu, tādējādi ietaupot laiku, jo nav nepieciešams piespiest turpgaitas rotācijas pogu.

Nemainīga ātruma kontrole

- Mazina rotācijas ātruma samazināšanās iespējamību slodzes laikā, tādā veidā palielinot darba efektivitāti.
- Instrumentam, darbojoties tukšgaitā, tiek samazināts troksnis. (jaudas pieaugums, salīdzinot ar šobrīd tirgū esošo modeļiem, jo darbības laikā rotācijas ātrums tiek uzturēts nemainīgs pat tad, ja tiek samazināts tukšgaitas ātrums)

DUR364LZ/ DUR366LZ Cilpveida rokturis

jauns

DUR366LZ

350 mm diametra pulkstenrādītāju kustības virzienā rotējoša neilona auklas pļaušanas galva (tikai DUR364LZ)



Novērs nopļautās zāles virzību lietotāja virzienā.

Iespējams izmantot arī zālāja malu līdzināšanai.

Akumulatora zāles trimmeris

DUR364LZ

Bez akumulatora un bez lādētāja!

2 x 18 Li-Ion

Auklas biezums 2 mm.

3 ātrumi.

0-veida rokturis.

36 V sērijas instrumenti darbināmi ar diviem 18 V akumulatoriem. Instrumentam ir atsevišķa kontaktligzda katram akumulatoram.

Jaudīgs un izturīgs motors bez sukām.

Indikators, kas informē par zemu akumulatora uzlādes līmeni.



Akumulatora zāles trimmeris

DUR366LZ

Bez akumulatora un bez lādētāja!

2 x 18 Li-Ion

Auklas biezums 2 mm.

2 ātrumi.

0-veida rokturis.

36 V sērijas instrumenti darbināmi ar diviem 18 V akumulatoriem.

Instrumentam ir atsevišķa kontaktligzda katram akumulatoram.

Jaudīgs un izturīgs motors bez sukām.

Indikators, kas informē par zemu akumulatora uzlādes līmeni.



Akumulatora zāles trimmeris

DUR365UZ

Bez akumulatora un bez lādētāja!

2 x 18 Li-Ion

Auklas biezums 2 mm.

3 ātrumi.

U-veida rokturis.

36 V sērijas instrumenti darbināmi ar diviem 18 V akumulatoriem.

Instrumentam ir atsevišķa kontaktligzda katram akumulatoram.

Jaudīgs un izturīgs motors bez sukām.

Indikators, kas informē par zemu akumulatora uzlādes līmeni.



Akumulatora dzīvžogu šķēres

DUH651Z

Bez akumulatora un bez lādētāja!

2 x 18 Li-Ion

36 V sērijas instrumenti darbināmi ar diviem 18 V akumulatoriem.

Instrumentam ir atsevišķa kontaktligzda katram akumulatoram.

Aizmugurējais rokturis grozāms uz abām pusēm.



Akumulatora dzīvžogu šķēres

BUH650Z

Bez akumulatora un bez lādētāja!

36 V

Asmens garums 650 mm

Cilvēkiem un videi draudzīgs trimmeris, kas nerada izmešus.

Parocīgas dzīvžogu šķēres. Bez vadiem!

Aizmugurējais rokturis grozāms uz abām pusēm.

Kluss.



Akumulatora ķēdes zāģis

DUC122Z

Bez akumulatora un bez lādētāja!

18V 2 x 4,0 Ah Li-ion
Slīdes garums 115 mm
Svars 2,6 kg
Dārzkopjiem un apzaļojumu,
koku un krūmu dizaina
darbiem.

Automātiska ķēdes eļļošana.
Kompakta uzbūve, tātēr ir viegla
zāģa lietošana.
Asmens nomaināms bez papildus
instrumentu izmantošanas.
Pieejams 2 m garš pagarinājums.



18V
LITHIUM-ION



Akumulatora zāles trimmeris

DUR181SY

Pieejams arī modelis bez akumulatora un lādētāja: DUR181LZ!

18V (1 x 1,5 Ah) Li-ion
Pļaušanas platums 260 mm
Trimmerim var izmantot jebkuru
MAKITA 18V Li-ion akumulatoru.

Grozāma griešanas galviņa
Regulējams teleskopiskais stienis 180 mm.
Lietošanas laiks ar 3,0 Ah akumulatoru 46 min.,
ar 1,5 Ah akumulatoru 15 min.



18V
LITHIUM-ION



Akumulatora zāles trimmeris

DUR182LRF

Pieejams arī modelis bez akumulatora un lādētāja: DUR182LZ!

Neliels troksnis un maza vibrācija.

18V (1 x 3,0 Ah) Li-ion
Pļaušanas platums 300 mm
Jaudīgs un izturīgs motors bez sukām.

Indikators, kas informē par zemu
akumulatora uzlādes līmeni.
Darbības laiks ar 3,0 Ah
akumulatoru ir 30-90 min.



18V
LITHIUM-ION



Akumulatora zāles trimmeris

DUR184LZ

Bez akumulatora un bez lādētāja!

18V Li-ion
Pļaušanas platums 300 mm
Jaudīgs un izturīgs motors
bez sukām.

Indikators, kas informē par zemu akumulatora uzlādes līmeni.
Balstošs, regulējams palīgokroturis.
Darbības laiks ar 3,0 Ah akumulatoru ir 30-90 min.



18V
LITHIUM-ION



Akumulatora dzīvžogu šķēres

DUH523SY

Pieejams arī modelis bez akumulatora un lādētāja: DUH523Z!

18V (1 x 1,5 Ah) Li-ion
Asmens garums 520 mm
Viegli un ērti lietot.

Garš asmens ar īpašu virsmu, griež
divos virzienos.

Asmens spēj ātri apstāties, tātēr instruments ir drošs lietošanai.
Indikators, kas informē par zemu akumulatora
uzlādes līmeni.



18V
LITHIUM-ION



Zālāja šķēres

DUM168ZX

Bez akumulatora un bez lādētāja!

18 V (1 x 1,3 Ah) Li-ion
Asmens garums 160 mm
Mazs un parocīgs zālāja trimmeris/krūmgriezis darbam pagalmā un dārzā.
Komplektā 200 mm dzīvzogu šķēres un atgriezumu savācējs.
Pagarinātājs pieejams papildus un atvieglo darbu ar zālāja šķērēm.

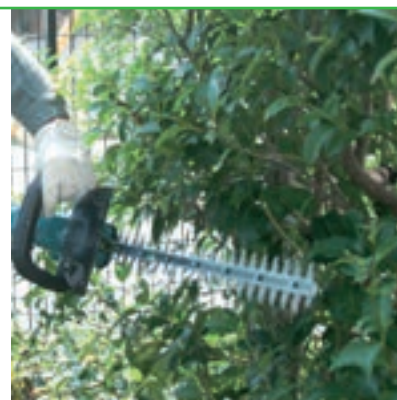

Dzīvzoga šķēres + zālāja šķēres

UH200DWX

10,8 V (1 x 1,3 Ah) Li-ion
Asmens garums 200 mm
Komplektā maināms zāles pļaušanas asmens.
Izturīgs asmens ar īpašu pārklājumu.
Indikators, kas informē par zemu akumulatora uzlādes līmeni.
Ergonomiski veidots rokturis ar gumijas pārklājumu nodrošina drošu un stabilu apstrādi.



Pagarinājuma rokturis modeļiem: DUM166, DUM168, UH200

195229-2



Asmens zāles šķērēm modeļiem: UH200, DUM166, DUM168

195267-4



Asmens dzīvzogu šķērēm modeļiem: UH200, DUM166, DUM168

195272-1



Ķēdes motorzāģis

EA3201S35A

Dzinēja jauda 1,35 kW

Darba tilpums 32 cm³

Sliede 14"

Ķēdes solis 3/8"

Neto svars 4,3 kg

„Easy Start”: starteris ar atsperi kombinācijā ar optimizētu motora darbības pārvaldību.

Zems vibrāciju līmenis.

Ķēdes sprieģošana un maiņa bez papildus instrumentiem.



Viegla ledarbināšana, izmantojot atgriezenisko starteri ar atsperi.



„Touch & Stop” slēdža sistēma. Pasargā aizdedzes sveci no samirkšanas.



Liels tvertnes vāciņš ar Z veida izcilni vieglākai atskrūvēšanai.



Liels karstuma aizsargs starp korpusu un izplūdes klusinātāju.



Uzpildes sūknis vieglai ledarbināšanai.



Ārējais zobrats vieglai kopšanai.



Pielāgojams eļļas sūknis no metāla labākai zāga ķēdes eļļošanai.



Lieli metāla dzelkšņi stabilizē zāģi attiecībā pret kokmateriālu augstākai darba efektivitātei.



Ķēdes motorzāģis

EA4300F38C

Dzinēja jauda 2,2 kW
Darba tilpums 42 cm³
Sliede 15"
Ķēdes solis 0,325"
Neto svars 4,9 kg

Touch&Stop - vienas sviras darbība ar noteiktām pozīcijām tūlītējai izslēgšanai.
Easy Start: starteris ar atsperi kombinācijā ar optimizētu motora darbības pārvaldību.
Moderns divtaktu motors, mazāks degvielas patēriņš, un katalizators nodrošina mazāku izmešu daudzumu.



Ķēdes motorzāģis

DCS5121

Dzinēja jauda 2,4 kW
Darba tilpums 50 cm³
Sliede 15"
Ķēdes solis 0,325"
Neto svars 5,6 kg

Easy Start: starteris ar atsperi kombinācijā ar optimizētu motora darbības pārvaldību.
Moderns divtaktu motors, mazāks degvielas patēriņš, un katalizators nodrošina mazāku izmešu daudzumu.



Ķēdes motorzāģis

EA5000P38D

Dzinēja jauda 2,8 kW
Darba tilpums 50 cm³
Sliede 15"
Ķēdes solis 0,325"
Neto svars 5,4 kg

Moderns divu taktu motors ar katalizatoru, kas nodrošina mazāku degvielas patēriņu un izmešu daudzumu.
"Primer" sūknis nodrošina vieglu iedarbināšanu.
Easy Start: starteris ar atsperi kombinācijā ar optimizētu motora darbības pārvaldību.



Ķēdes motorzāģis

EA6100P45E

Dzinēja jauda 3,4 kW
Darba tilpums 61 cm³
Sliede 18"
Ķēdes solis 3/8"
Neto svars 6,1 kg

Touch&Stop - vienas sviras darbība ar noteiktām pozīcijām tūlītējai izslēgšanai.
Easy Start: starteris ar atsperi kombinācijā ar optimizētu motora darbības pārvaldību.
Moderns divtaktu motors, mazāks degvielas patēriņš, un katalizators nodrošina mazāku izmešu daudzumu.



Ķēdes motorzāģis

EA7300P45E

Dzinēja jauda 4,1 kW
Darba tilpums 72,6 cm³
Sliede 18"
Ķēdes solis 3/8"
Neto svars 6,6 kg

Jauna SLR patēriņa un emisiju samazināšanas sistēma.
Klusa darbība.



NB!
Pērkot zāģi,
neizmirstiet
iegādāties arī eļļu!

**Ķēdes eļļa
sintētiskā 1L**

988002656



**Ķēdes eļļa
Bio 1L**

980008610





Dabu saudzējošs divtaktu motors

izstrādāts saskaņā ar:
CARB Tier 3, EPA 2. līmeni,
ES 2. līmeni,
EK direktīvu drošības noteikumiem

Krūmgriezis 2-taktu trimmeris

ER2600L

Jauda 0,83 kW
Darba tilpums 25,7 cm³
Auklas biezums 2,4 mm
Neto svars 4,3 kg

O-rokturis

Jaudīgs 2-taktu krūmgriezis, viegls.

Easy Start: starteris ar atsperi kombinācijā ar optimizētu motora darbības pārvaldību.

Tap&Go trimmera spole: auklas padošana, nospiežot pogu.

Īsāks korpuss un ērta darba pozīcija.



Krūmgriezis 2-taktu trimmeris

EM2600U

Jauda 0,83 kW
Darba tilpums 25,7 cm³
Auklas biezums 2,4 mm
Neto svars 5 kg

U-veida rokturis.

Jaudīgs 2-taktu krūmgriezis, viegls.

Easy Start: starteris ar atsperi kombinācijā ar optimizētu motora darbības pārvaldību.



Krūmgriezis 2-taktu trimmeris

DBC4510X

Jauda 2,3 kW
Darba tilpums 45 cm³
Auklas biezums 3 mm
Neto svars 7,9 kg

U-veida rokturis.

Jaudīgs 2-taktu krūmgriezis, viegls.

Pašēljošs griešanas ierīces koniskais zobrats, kam nav nepieciešama apkope.

Zems vibrāciju līmenis.



2-taktu eļļa 100 ml 1:50

980008606



ČETRTRAKTU MOTORS

Uzticams un dabu saudzējošs

MM4
MAKITA MINI 4-STROKE ENGINE

Augsta veiktspēja kompaktā konstrukcijā

Makita četrtraktu motors nodrošina augstu griezes momentu un veiktspēju.

Makita četrtraktu motora maksimālais griezes moments un veiktspēja ir līdzīga ekvivalentam divtaktu motoram (skat. tabulu zemāk).

Pateicoties augstajai degvielas sadegšanas efektivitātei un inovācijām, piemēram, kompaktajai aizdedzes svecei, Makita četrtraktu motora jauda ir par 20 līdz 30% lielāka, salīdzinot ar standarta četrtraktu motoriem.

Papildus tam unikālā eļļošanas sistēma padara to par kompaktāko savā klasē, salīdzinot ar citiem tirgū pieejamajiem četrtraktu motoriem.

Patentēta unikāla eļļošanas sistēma ļauj izmantot četrtraktu dzinēju pilnā daudzpozīciju režīmā.

Šīs sistēmas izmantošana ļauj lietot 25,4 ml krūmgriežus jebkurā slīpumā, piemēram, grāvmalās, upju krastos un vai kalnu mežos. Dabiskā spiediena izmaiņas karterī, ko izraisa virzuļa kustība cilindrā, tiek izmantotas, lai pārsūknētu eļļu motorā. Eļļa tiek sūknēta no tvertnes, kas atrodas motora apakšdaļā, caur vienvirziena vārstu sistēmu, kas nodrošina uzticamu eļļošanu un ilgstošu darbmūžu bez nepieciešamības saglabāt motora horizontālu pozīciju.

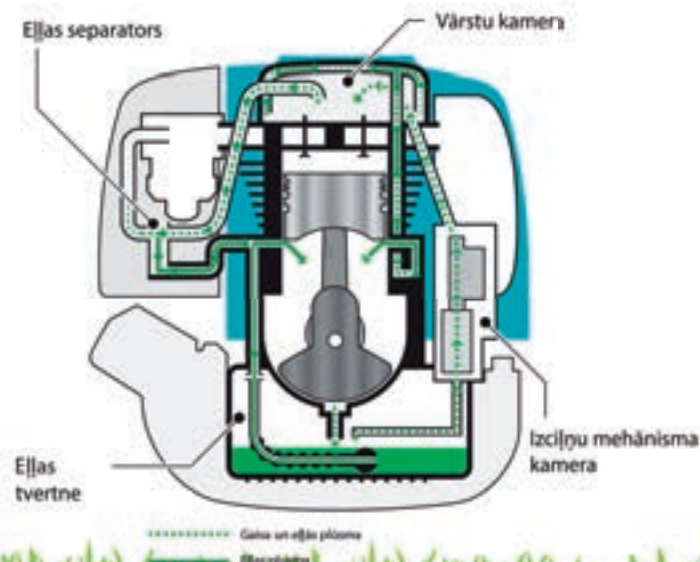
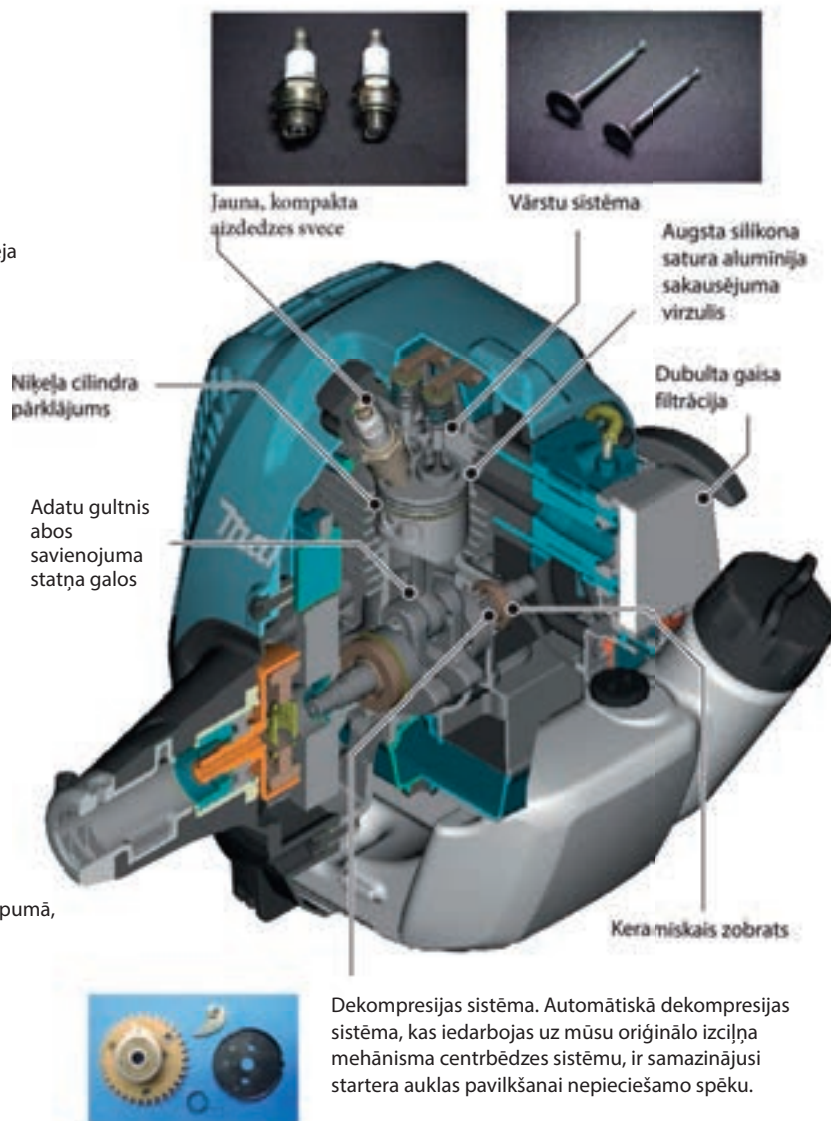

Zems izmešu līmenis

Salīdzinājumā ar tādiem pašiem divtaktu dzinējiem, izmešu apjoms tiek būtiski samazināts, lai atbilstu pasaulē pieņemtajiem stingrajiem noteikumiem, ieskaitot CARB Tier 3 (Kalifornija, ASV), EPA 2. fāze (ASV) un ES 2. posms (Eiropa). Kā parādīts tabulās labajā pusē, Makita četrtaktu dzinēja izmešu līmenis ir būtiski zemāks par noteikumos fiksētajiem ierobežojumiem.

	24,5 cm ³	25,4 cm ³	33,5 cm ³	43,0 cm ³	75,6 cm ³
Sertifikācija/Standarta izmešu līmenis ar benzīna dzinēju: HC+Nox (g/kwh)	24,5 cm ³ < 50 cm ³ CARB/ EPA/ EU "50"	25,4 cm ³ < 50 cm ³ CARB/ EPA/ EU "50"	33,5 cm ³ < 50 cm ³ CARB/ EPA/ EU "50"	43 cm ³ < 50 cm ³ CARB/ EPA/ EU "50"	75,6 cm ³ > 50 cm ³ CARB/ EPA/ EU "72"
Sertificētais Makita četrtaktu dzinēja izmešu līmenis: HC+Nox (g/kwh)	27	25	21	17	16
Sertificētais analoga divtaktu dzinēja izmešu līmenis: HC+Nox (g/kwh)	240 (21 cm ³)	205 (24,5 cm ³)	201 (30,5 cm ³)	205 (40,2 cm ³)	204 (48,6 cm ³)

Zemas ekspluatācijas izmaksas

Salīdzinot Makita benzīna krūmgriezi ar četrtaktu dzinēju ar analoga benzīna krūmgriezi ar divtaktu dzinēju, savā klasē gan degvielas patēriņa, gan kopējo izmaksu ziņā par divtaktu pārāks izrādījās Makita četrtaktu dzinējs. Tas atspoguļots tabulās zemāk.

Līdz pat 40% zemāks degvielas patēriņš

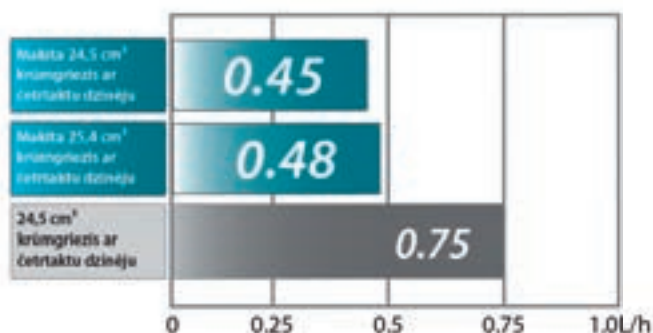

Līdz pat 60% zemākas kopējās izmaksas

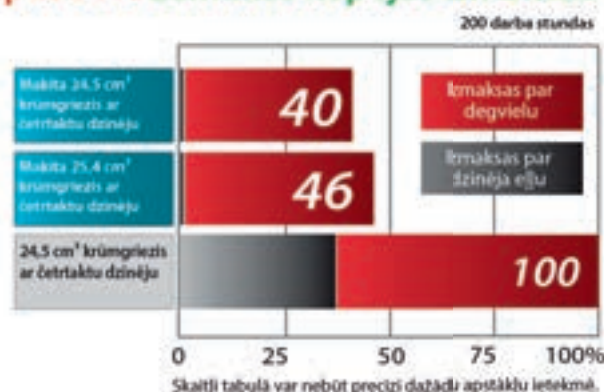

Viegla apkope

Makita četrtaktu dzinējos tiešā veidā izmanto bezsvina benzīnu. Tādēļ operators var neveikt tālāk uzskaitītos sagatavošanās darbus, kas nepieciešami, izmantojot divtaktu dzinēju vai četrtaktu dzinēju, kas darbojas ar benzīna un eļļas maisījumu:

/// benzīna un eļļas sajaukšana pirms darbināšanas;

/// Degvielas izlīšana no degvielas tvertnes pēc darba ar instrumentu un putekļu noslaucīšana no eļļas pildīšanas atveres.

*Degvielas izlīšana no četrtaktu dzinēja ir ieteicama sezonas beigās.

Zems trokšņa līmenis

Zems trokšņa līmenis ļauj strādāt, netraucējot citus pat tik klusās vietās kā parki vai dzīvojamās zonas.



4- taktu zāles trimmeris

ER2550LH

Jauda 0,71 kW
Darba tilpums 24,5 cm³
Vārpstas vitne M8 x 1,25
Auklas biezums 2,4 mm
Neto svars 4,9 kg
O-veida rokturis
Atbilst visiem vides standartiem.

Četraktu dzinējs ar zemu degvielas patēriņu, tīru degvielu, mazāku troksni un zemāku emisiju.
Īsāks korpuss un ērta darba pozīcija.
Tap&Go trimmera spole: auklas padošana, nospiežot pogu.



4- taktu zāles trimmeris

EBH253U

Jauda 0,71 kW
Darba tilpums 24,5 cm³
Vārpstas vitne M8 x 1,25
Auklas biezums 2,4 mm
Neto svars 5,9 kg
U-veida rokturis
Četraktu dzinējs ar zemu degvielas patēriņu, tīru degvielu, mazāku troksni un zemāku emisiju.

Ekonomiskie 4-taktu motori izmanto tīru benzīnu. Vairs NAV nepieciešams pievienot benzīnam eļļu!
Instrumenta augstuma regulēšana ar sviru (ekspluatācijas un uzglabāšanas pozīcija).



4- taktu zāles trimmeris

EBH341UX1

Jauda 1,07 kW
Darba tilpums 33,5 cm³
Vārpstas vitne M10 x 1,25 L
Auklas biezums 3 mm
Neto svars 7,1 kg
Komplektā žāgasmens, spole, trīsstūra asmens.
U-veida rokturis

4 taktu motors, mazāks degvielas patēriņš un izmešu daudzums.
Piedziņas vārpsta no masīva tērauda ar gultņiem.
Ērti rokturi.
Easy Start: starteris ar atsperi kombinācijā ar optimizētu motora darbības pārvaldību.
Ātrās atbrīvošanas rokturi ērtai uzglabāšanai.



Krūmgriezis

EM4350UH

Jauda 1,5 kW
Darba tilpums 43 cm³
Vārpstas vitne M10 x 1,25 LH
Auklas biezums 3 mm
Neto svars 8,3 kg
U-veida rokturis
4 taktu motors, mazāks degvielas patēriņš un izmešu daudzums.



Asimetriskas formas ergonomiskais rokturis nodrošina augstu manevrētspēju

Roktura vertikālā viduslīnija ir pielāgota lietotāja vertikālajai viduslīnijai. Ļauj lietotājam veikt darbu ērtā pozīcijā, samazinot darba radītā noguruma rašanos

Izvirzīts velosipēda stūres tipa rokturis EBH253U, EBH341UX1, EM4351UH, EM4350UH

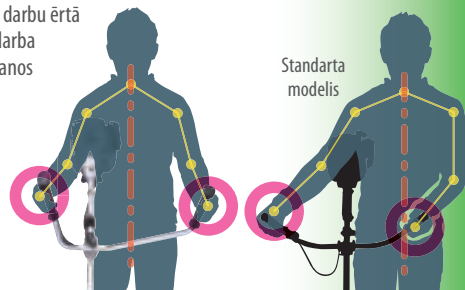

Krūmgriezis

EM4351UH

Jauda 1,5 kW
Darba tilpums 43 cm³
Vārpstas vitne M10 x 1,25 LH
Auklas biezums 3 mm
Neto svars 8,5 kg
U-veida rokturis

4 taktu motors, mazāks degvielas patēriņš un izmešu daudzums.
Viegla iedarbināšana pateicoties priekšpumpim.
Piedziņas vārpsta no masīva tērauda ar gultņiem.
Ērti rokturi.
Easy Start: starteris ar atsperi kombinācijā ar optimizētu motora darbības pārvaldību.
Ātrās atbrīvošanas rokturi ērtai uzglabāšanai.



Motora bloks

EX2650LH

Jauda 0,77 kW

Darba tilpums 25,4 cm³

Neto svars 4,6 kg

0-veida rokturis

Ar ekonomisku 4 taktu motoru, degvielu patērē, nesajaucot to ar eļļu.

Motora bloks

EX2650LHM

Jaudas 0,77 kW

Darba tilpums 25,4 cm³

Neto svars 4,6 kg

0-veida rokturis

Var aprīkot ar plašu piederumu klāstu.

4 taktu motors, mazāks patēriņš un izmešu daudzums.



Uzgalis ar krūmgriezi modelim EX2650

195649-0



Uzgalis ar trimmeri modelim EX2650

195523-2



Uzgalis ar kultivatoru modelim EX2650

195708-0



Uzgalis ar dzīvžoga šķērēm modelim EX2650

195731-5



PĻAUJMAŠĪNA

Pļaujmašīnas visprasīgākajiem lietotājiem!

Mauriņa pļaujmašīna

PLM5120

Vienkārši izmantojama centralizēta viensvīras augstuma regulēšana.
Ar gumiju pārklāti riteņi labai saķerei ar virsmu.



PLM4817

PLM4818

PLM4819

PLM5120

PLM5121

Motors	140 cm ³ , B&S 500E	140 cm ³ , B&S 575EX	150 cm ³ , B&S 625EX	190 cm ³ , B&S 625E	190 cm ³ , B&S 675EX
Platums	48 cm	48 cm	48 cm	51cm	51cm
ReadyStart		•	•		•
Pašgājējs			•		•
Mulčēšana	•	•	•	•	•
Izmešana aizmugurē	•	•	•	•	•
Savākšanas kaste					
Riteņi ar gultņiem	•	•	•	•	•
Viensvīras augstuma regulēšana	•	•	•	•	•
Neto svars	24,3	24,6	27,3	28	31,7
Asmens	DA00000532	DA00000532	DA00000532	DA00000944	DA00000944

Mauriņa pļaujmašina

PLM5600N

ReadyStart motors: nepieciešams tikai mierīgi un vienmērīgi pavilkt auklu (nav nepieciešams saspiest manuālo degvielas sūkni).
Izturīga tērauda konstrukcija un regulējams rokturis.



NB!
Iegādājoties mauriņa
pļaujmašīnu, neizmirstiet
nopirkt eļļu!



**4-taktu eļļa
0,6L**

980508620



PLM4627N

PLM4628N

PLM4630

PLM4631

PLM5113N

PLM5600N

Motors	140 cm ³ , B&S 500E	140 cm ³ , B&S 500E	190 cm ³ , B&S 625E	190 cm ³ , B&S 675EX	190 cm ³ , B&S 675EX	190 cm ³ , B&S 675EX
Platums	46 cm	46 cm	46 cm	46 cm	51cm	56 cm
ReadyStart				•	•	•
Pašgājējs		•		•		•
Mulčēšana	•	•	•	•	•	•
Izmešana aizmugurē	•	•	•	•	•	•
Savākšanas kaste	•	•	•	•	•	•
Riteņi ar gultniņiem		•	•	•	•	•
Viensvīras augstuma regulēšana	•	•	•	•	•	•
Neto svars	28,6	27,5	29,1	31	38	39,8
Asmens	671014610	671014610	671014610	671014610	671002552	671002532

Elektriskais ķēdes zāģis

UC3041A

Jauda 1800 W
Sliede 12"
Ķēdes solis 3/8"
Svars bez kabeļa 4,6 kg

Ķēdes spriegošana un maiņa bez papildus instrumentiem.
Ļoti jaudīgs motors.
Ergonomisks korpusa dizains nodrošina ērtu darba pozu.
Ergonomiski veidots rokturis ar gumijas pārklājumu nodrošina drošu un stabilu apstrādi.



Elektriskais ķēdes zāģis

UC3541A

Jauda 1800 W
Sliede 14"
Ķēdes solis 3/8"
Svars bez kabeļa 4,7 kg

Ķēdes spriegošana un maiņa bez papildus instrumentiem.
Ļoti jaudīgs motors.
Ergonomisks korpusa dizains nodrošina ērtu darba pozu.
Ergonomiski veidots rokturis ar gumijas pārklājumu nodrošina drošu un stabilu apstrādi.



Elektriskais ķēdes zāģis

UC4041A

Jauda 1800 W
Sliede 16"
Ķēdes solis 3/8"
Svars bez kabeļa 4,7 kg

Ķēdes spriegošana un maiņa bez papildus instrumentiem.
Ļoti jaudīgs motors.
Ergonomisks korpusa dizains nodrošina ērtu darba pozu.
Ergonomiski veidots rokturis ar gumijas pārklājumu nodrošina drošu un stabilu apstrādi.



Elektriskais ķēdes zāģis

UC3551A

Jauda 2000 W
Sliede 14"
Ķēdes solis 3/8"
Svars bez kabeļa 5,6 kg

Ķēdes spriegošana un maiņa bez papildus instrumentiem.
Elektronisks strāvas ierobežotājs ar gaismas indikatoru.
Ļoti jaudīgs motors.
Mehāniskais pārslodzes slēdzis aizsargā motoru no ķēdes iesprūšanas.



Elektriskais ķēdes zāģis

UC4051A

Jauda 2000 W
Sliede 16"
Ķēdes solis 3/8"
Svars bez kabeļa 5,6 kg

Ķēdes spriegošana un maiņa bez papildus instrumentiem.
Elektronisks strāvas ierobežotājs ar gaismas indikatoru.
Ļoti jaudīgs motors.
Mehāniskais pārslodzes slēdzis aizsargā motoru no ķēdes iesprūšanas.



NB!
legādājoties zāģi,
neizmirstiet
nopirkt eļļu!

**Ķēdes eļļa
sintētiska 1L**

988002656



**Ķēdes eļļa
Bio 1L**

980008610



Dzīvžogu šķēres

UH4261

Jauda 400 W

Asmens 42 cm

Neto svars 2,8 kg

Drošības slēdži, ko var satvert ar abām rokām, nodrošina darba drošību.

Izvēlei trīs dažādi satvērieni.

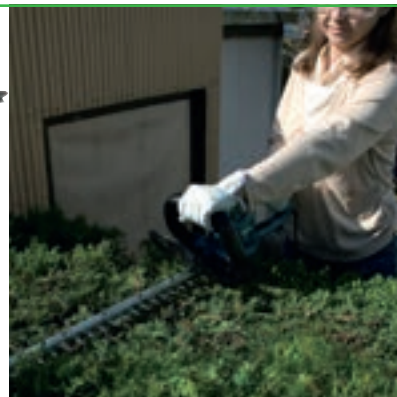

Dzīvžogu šķēres

UH5261

Jauda 400 W

Asmens 52 cm

Neto svars 3 kg

Drošības slēdži, ko var satvert ar abām rokām, nodrošina darba drošību.

Izvēlei trīs dažādi satvērieni.

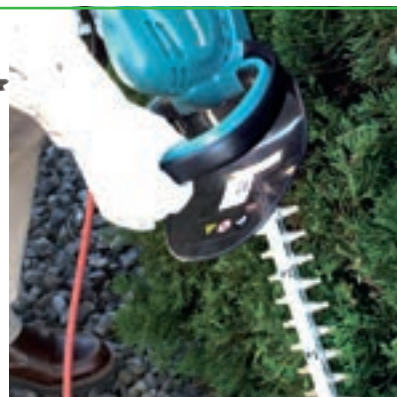

Dzīvžogu šķēres

UH6570

Jauda 550 W

Asmens 65 cm

Neto svars 3,8 kg

Drošības slēdži, ko var satvert ar abām rokām, nodrošina darba drošību.

Izvēlei trīs dažādi satvērieni.



Dzīvžogu šķēres

UH6580

Jauda 670 W

Asmens 65 cm

Neto svars 4,4 kg

Drošības slēdži, ko var satvert ar abām rokām, nodrošina darba drošību.

Izvēlei trīs dažādi satvērieni.



Uzlabota vairāku veidu ergonomiskas satveršanas sistēma



Satveršana aiz priekšējā un korpusa augšējā roktura vieglai dzīvžoga augšējās daļas apgriešanai



Satveršana aiz priekšējā un korpusa apakšējā roktura vieglai dzīvžoga sāna daļas apgriešanai



Satveršana aiz korpusa augšējā un apakšējā roktura īpaši plašai apgriešanai

Modeļi: UH6570, UH6580



Gaisa pūtējs / Lapu pūtējs

EB7660TH

Jauda 2,8 kW

75,6 cm³ četraktu motors

Maks. gaisa pūšanas ātrums 76 cm³ (331 km/h, 1200 m³/h)

Svars 10,9 kg

Nekādas jaukta sastāva degvielas!!

MM4

jauns



Teleskopiska caurule un sprausla
Gārā caurule: 1270, 1350 mm
- Īsā caurule: 1100, 1180 mm
(papildpieciēriums)

Liels gaisa padeves ātrums / liels gaisa padeves apjoms

Gaisa plūsmas jauda	Gaisa plūsmas ātrums	Gaisa plūsmas apjoms
34 N	92 m/s	20 m ³ /min

Var atļirties atkarībā no apstākļiem (piemēram, laikapstākļiem)

Ērta mugursomas tipa uzkabe

• Amortizējošajam muguras polsterējumam un pleči sīksnām ir laba ventilācija, kas nodrošina efektīvu sviedru izgarošanu.

• Regulējams sīksnās padara uzskabi piemērotu katram lietotājam.



Antistatiskā sistēma

- Lietotāja rokas tiek pasargātas no statiskās elektrības lādiņa trieciena, jo ir pietiekams izolācijas attālums starp satveršanas vietu un sprauslu.
- Statisko elektrību ir iespējams novērst, izmantojot:
 - atmosfērisko izlādi, ko rada sprauslas iekļūstē ievietots vads;
 - izlādi, ko rada dzinēja vada iezemēšana

Pretaizsaišanas sistēma

Pagriežot iekškrātu, iespējams atvērt pretaizsaišanas vārstu, kas no motora piegādā siltu gaisu, lai aukstumā novērstu karburatora sasaldēšanu.

Kompakts lapu pūtējs

BHX2501

Jauda 0,8 kW

Maks. gaisa ātrums 65 (233 km/h) m/sek

Neto svars 4,4 kg

Atvieglo lapu un netīrumu savākšanu dārzā.

Neliela vibrācija.

Pielāgojama un ergonomiska vadības svira - rokturis.

4-taktu motors, mazāks degvielas patēriņš un izmešu daudzums.



MM4



Zaru smalcinātājs

UD2500

Jauda 2500 W

Konteiners 67 L

Neto svars 27,6 kg

Automātiska aizsērējuma tīrīšana.

Virzienmaiņa.

Lieli gumijas riteņi un āķis atvieglo pārvietošanu



Elektriskais trimmeris

UR3000

Jauda 450 W
Griešanas platums 300 mm
Auklas biezums 1,65 mm
Neto svars 2,3 kg

Izturīga, regulējama alumīnija vārpsta.
Tap&Go trimmera spole: auklas padeve
nospiežot spoles pogu.
Viegli maināma spole.
Lietojams arī malu apjaušanai.



Elektriskais trimmeris

UR3500

Jauda 700 W
Griešanas platums 350 mm
Auklas biezums 2 mm
Neto svars 4 kg
Miksts rokturis.
Īsāks korpuss un ērta darba pozīcija.

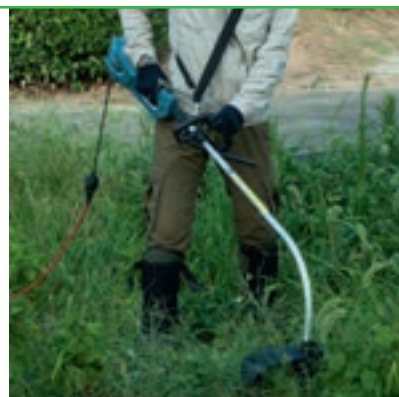

Elektriskais trimmeris

UR3501

Jauda 1000 W
Griešanas platums 350 mm
Auklas biezums 2 mm
Neto svars 4,3 kg
Miksts rokturis.
Īsāks korpuss un ērta darba pozīcija.

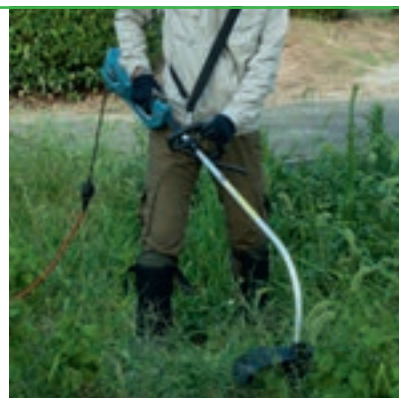

Zāliena skarifikators

UV3200

Jauda 1300 W
Ruļļa platums 32 cm
Savākšanas kastes tilpums 30 L
Jaudīgs elektromotors.
Vienkārši izmantojama centralizēta
viensviras augstuma regulēšana.
Ergonomisks rokturis vieglai
manevrēšanai.



Zāliena skarifikators

UV3600

Jauda 1800 W
Ruļļa platums 36 cm
Savākšanas kastes tilpums 40 L
Jaudīgs elektromotors.
Vienkārši izmantojama centralizēta
viensviras augstuma regulēšana.
Ergonomisks rokturis vieglai
manevrēšanai.
Drošības slēdzis.
Savācējvertne.





Makita elektriskās mauriņa pļaujmašīnas funkcijas.

Ergonomisks rokturis vieglai manevrēšanai.
Kluss.
Viegli kopjams.
Ērts un viegls.

Zāles pļaujmašīna

ELM3311

Motors 1100 W Pļaušanas platums 33 cm
Pļaušanas augstums 20-55 mm
Neto svars 11,5 kg

Robusts, UV izturīgs polipropilēna korpuss.
Gaismas signāls sprieguma kontrolei.
Ātri un viegli salokāms rokturis.
Ērti uzliedzama un noņemama savācējvertne.



Zāles pļaujmašīna

ELM3711

Motors 1300 W
Pļaušanas platums 37 cm
Pļaušanas augstums 20-55 mm
Neto svars 13 kg

Masīvs, pret UV starojumu drošs polipropilēna korpuss.
Ergonomisks rokturis vieglai manevrēšanai.
Rokturis rāmja priekšpusē atvieglo pārnēsāšanu un manevrēšanu.
Savākšanas tvertnes uzpildes indikators.



Zāles pļaujmašīna

ELM4110

Motors 1600 W
Pļaušanas platums 41 cm
Pļaušanas augstums 20-75 mm
Neto svars 23 kg

Izturīga tērauda konstrukcija un regulējams rokturis.
Ergonomisks rokturis vieglai manevrēšanai.
Rokturis rāmja priekšpusē atvieglo pārnēsāšanu un manevrēšanu.
Savācējvertne.



MAKITA ģeneratorus var droši izmantot strāvas padevei arī sadzīves tehnikai!

Ģenerators

EG2250A

1 fāze
Maks. izejas jauda 2,2 kW
Benzīns



Ģenerators

EG2850A

1 fāze
Maks. izejas jauda 2,8 kW
Benzīns



Ģenerators

EG5550A

1 fāze
Maks. izejas jauda 5,5 kW
Uz riteniem
Elektriskais starteris
Benzīns



Ģenerators

EG6050A

1 fāze
Maks. izejas jauda 6 kW
Uz riteniem
Elektriskais starteris
Benzīns



Ūdens sūknis

EW1060HX

Ražība 130 l/min

Ekonomisks 4-taktu iekšdedzes dzinējs, kuru darbina ar tīru benzīnu.

4-taktu motors, mazāks patēriņš un zemāki izmeši.

MM4



Elektriskais iegremdējamais ūdens sūknis

(tīram ūdenim)

PF0300

Jauda 330 W

Ražība 140 l/min

Maks. ražība 140 l/min

Barošanas vads 10 m



Elektriskais iegremdējamais ūdens sūknis

(tīram ūdenim)

PF0403

Jauda 400 W

Maks. iegremdēšanas dziļums 5 m

Min. sūkņēšanas augstums 25 mm

Maks. ražība 120 l/min



Elektriskais iegremdējamais ūdens sūknis

(tīram ūdenim)

PF1100

Jauda 1100 W

Maks. ražība 250 l/min.

Barošanas vads 10 m



Elektriskais iegremdējamais ūdens sūknis

(tīram ūdenim)

PF1010

Jauda 1100 W

Maks. ražība 240 l/min

Barošanas vads 10 m



Ūdens pumpēšanas augstums un jauda

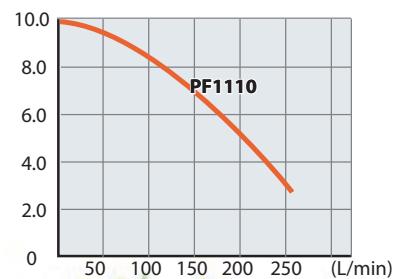
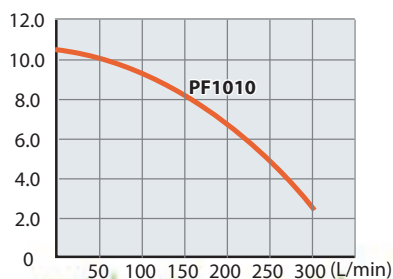
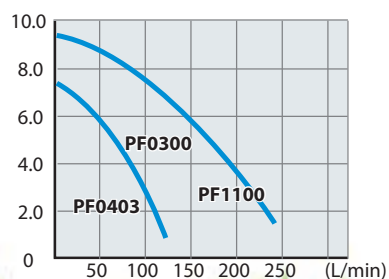

Plašs dārza instrumentu ar litija jonu akumulatoriem klāsts



Akum. dzīvzogu šķēres
BUH650Z

Akum. ķēdes zāģis
UC250DZ/
BUC250Z



Akum. ķēdes zāģis
DUC303Z



Akum. ķēdes zāģis
DUC302Z



Akum. zāles trimmeris
DUR364LZ/DUR366LZ



Akum. zāles trimmeris
DUR365UZ



Akum. zāles plaujmašīna
DLM380Z



Akum. zāles plaujmašīna
DLM431Z



36 V



36 V
(18 V x 2)

Akum. ķēdes zāģis
DUC122Z



Akum. zāles trimmeris
DUR181SY



18 V



Akum. zāles trimmeris
DUR182LRF/DUR184LZ



Akum. gaisa pūtējs
DUB362Z

Akum. dzīvzogu šķēres
DUH650Z/DUH651Z



Akum. dzīvzogu šķēres
DUH523SY



Zālāja šķēres
DUM168ZX

Dzīvzoga šķēres
+ zālāja šķēres
UH200DWZ



Spēka zāģis

Dabu saudzējošs un ekonomisks četraktu motors.

Zema vibrācijas līmeņa sistēma ar amortizācijas atsperēm absorbē motora radīto priekšējo un aizmugures rokturu vibrāciju.

Viegla iedarbināšana, jo automātiskā dekompresija, uzpildes sūknis un drošējvārsta atvēršana/aizvēršana kombinētajam slēdzim ir aprīkota ar funkciju, kad automātiski tiek bloķēts drošējvārsts pusatvertā pozīcijā.

Rīteņi ērtai pārvietošanai.

MM4

MAKITA MINI 4-TAKTILINE MOOTOR



Spēka zāģis

EK7651H

Jauda 3,0 kW
Darba tilpums 75,6 cm³
Maks. zāģējuma dziļums 122 mm
Neto svars 12,9 kg

Videi draudzīgs un ekonomisks 4-taktu iekšdedzes dzinējs.

Easy Start iedarbināšana ar automātisku dekompresijas vārstu, degvielas sūknis un ērti lietojams ieslēgšanas slēdzis.

4-taktu motors, mazāks degvielas patēriņš un izmešu daudzums.

Touch&Stop - vienas sviras darbība ar noteiktām pozīcijām tūlītējai izslēgšanai.



MM4



Spēka zāģis

EK6101X1

Pieejams arī ar asmeni, modelis EK6101Z

Jauda 3,2 kW
Darba tilpums 60,7 cm³
Maks. zāģējuma dziļums 122 mm
Neto svars 8,5 kg

MPI (Memory Power Ignition) - vienmēr ātri iedarbināms, precīzs un ar spēcīgu dzirksteli Spēka zāģis izmantošanai būvniecības un glābšanas darbos.

Easy Start: starteris ar atsperi kombinācijā ar optimizētu motora darbības pārvaldību.



Spēka zāģis

EK7301

Jauda 3,8 kW
Darba tilpums 73 cm³
Maks. zāģējuma dziļums 122 mm
Neto svars 10 kg

Happy Start dekompresijas vārsts - par 70% vieglāka iedarbināšana.

Teicama vibrācijas slāpēšana.

Optimizēts darba stāvoklis.



Spēka zāģis

EK8100WS

Jauda 4,2 kW
Darba tilpums 81 cm³
Maks. zāģējuma dziļums 147 mm
Neto svars 10,9 kg

Optimizēts darba stāvoklis.

Happy Start dekompresijas vārsts - par 70% vieglāka iedarbināšana. Teicama vibrācijas slāpēšana.

Viegls un jaudīgs spēka zāģis celtniecības un remonta darbiem.

Asmens aizsarga bezpakāpju regulēšana.



Ratiņi Makita spēka zāģim (EK7301, EK8100WS)

394369600



Makita OY Eesti filiaal,
Piirimäe 13,
76406 Saku vald,
Harjumaa, Eesti

BNA051

www.makita.lv

